

code 50041 – 50051 – 50092 – 50102

LED STRIP 24Vdc

	<p>50041 10W/m - 120 LED/m - IP20 50mm CUT POINT 5m ROLL</p>	<p>MADE IN P.R.C.</p>
	<p>50092 15W/m - 210 LED/m - IP20 33.3mm CUT POINT 5m ROLL</p>	
	<p>50051 10W/m - 120 LED/m - IP65 50mm CUT POINT 5m ROLL</p>	<p>DIAMETRO MINIMO DI CURVATURA MINIMUM CURVATURE DIAMETER</p>
	<p>50102 15W/m - 210 LED/m - IP65 33.3mm CUT POINT 5m ROLL</p>	<p>NON TORCERE NO TWISTING</p>

STRISCE LED NON ADATTE PER LA CALPESTABILITA' E CARRABILITA'
PROFILI IN ALLUMINIO PER UNA ADEGUATA DISSIPAZIONE DA ORDINARE SEPARATAMENTE

LED STRIP, NO WALK-OVER AND NO DRIVE OVER
ALUMINIUM PROFILES SUGGESTED FOR A SUITABLE HEAT DISSIPATION, TO BE ORDERED SEPARATELY.

ATTENZIONE: NON FISSARE IL PUNTO DI EMISSIONE DEI LED.
SORGENTE LUMINOSA LED NON SOSTITUIBILE.

CAUTION: DO NOT LOOK DIRECTLY AT LED EMISSION POINT.
NOT REPLACEABLE LED LIGHT SOURCE.

ATTENZIONE: la sicurezza dell'apparecchio è garantita solo con l'uso appropriato delle seguenti istruzioni; per cui è necessario conservarle.
L'APPARECCHIO DEVE ESSERE INSTALLATO SOLO DA PERSONALE QUALIFICATO. NEL RISPETTO DELLE NORME D'INSTALLAZIONE NAZIONALI(DM37/08).
L'AZIENDA DECLINA OGNI RESPONSABILITA' QUALORA L'INSTALLAZIONE NON AVVENGA SECONDO LE NORME VIGENTI. LASCIARE COPIA DI QUESTE ISTRUZIONI AL RESPONSABILE DELLA MANUTENZIONE.
TOGLIERE LA TENSIONE PRIMA DI EFFETTUARE QUALSIASI TIPO DI MANUTENZIONE E DURANTE LA PRIMA INSTALLAZIONE.

CAUTION: fitting safety can be guaranteed only if below instructions are followed properly. Therefore, they must be kept.
THE FIXTURE MUST BE INSTALLED EXCLUSIVELY BY QUALIFIED PERSONNEL. THE COMPANY DENIES ANY LIABILITY IN CASE INSTALLATION IS NOT CARRIED OUT IN COMPLIANCE WITH CURRENT LAWS.
LEAVE COPY OF THESE INSTRUCTIONS TO MAINTENANCE PERSONNEL IN CHARGE.

ENSURE THE POWER IS SWITCHED OFF BEFORE STARTING MAINTENANCE AND DURING THE FIRST INSTALLATION.



COLLEGAMENTO IN PARALLELO CONNECTION IN PARALLEL

Gli apparecchi LED regolati in tensione a 24Vdc devono essere collegati in parallelo
LED fittings rated 24Vdc power supply must be connected in parallel

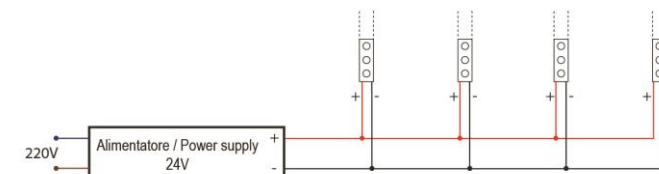

NON COLLEGARE I LED DIRETTAMENTE ALLA TENSIONE DI RETE / DO NOT CONNECT LEDs DIRECTLY TO 220V

Non accendere la striscia prima di averla srotolata.
Utilizzare adesivi non acidi, non alcalinici, per fissare il prodotto.

Do not lit the strips before taking them out of the reel
Use non-acidic, non-alkaline adhesive to fix this product.

Per la pulizia del prodotto utilizzare esclusivamente acqua

Use only water to clean the product

MORSETTIERA NON INCLUSA, L'INSTALLAZIONE POTREBBE RICHIEDERE L'AIUTO DI PERSONALE QUALIFICATO; MORSETTIERE CONFORME A EN 60998-2-1 O EN 60998-2-2. LA MORSETTIERA DEVE ESSERE INSTALLATA IN UNA SCATOLA, GARANTENDO LA CLASSIFICAZIONE IP SECONDO LE NORME DI CABLAGGIO.

TERMINAL BLOCK NOT INCLUDED, INSTALLATION MAY REQUIRE ADVICE OF QUALIFIED STAFF; TERMINAL BLOCK CONFORM TO EN 60998-2-1 OR EN 60998-2-2.
THE TERMINAL BLOCK SHALL BE INSTALLED IN A BOX ASSURING IP CLASSIFICATION ACCORDING TO WIRING RULES.

RIPRISTINO GRADO IP

Scegliere la lunghezza del taglio rispettando il segno sulla strip e tagliare con le forbici la guaina siliconica e il circuito interno al centro della piazzola di connessione.

RESTORING IP DEGREE

Choice the length to realize by referring to the cut points marked on the strip; cut the internal circuit with scissors in correspondence of the weld point and the sheath as a consequence.

Prendere il tappo passacavo e predisporlo sul cavo di alimentazione

Pass the cable into the silicon accessory with the end cap.

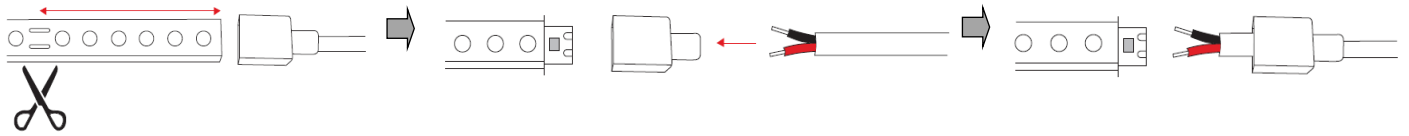

Effettuare la saldatura a stagno dei conduttori sulle relative piazzole (+ rosso; - nero)	<i>Galvanise the wires on conductors, respect the polarity: + (positive) red conductor, - (negative) black conductor.</i>
Resinare la connessione elettrica utilizzando un adesivo sigillante trasparente cristallino per PVC (tipo Wurth), privo di primer o solventi.**	<i>Connection sealing using a transparent seal from the crystalline aspect for PVC, without primer or solvent.</i>
Chiudere il tappo passante	<i>Close the duct cap</i>

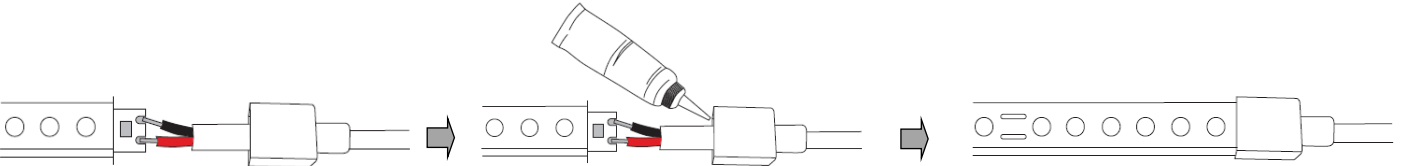

Predisporre il sigillante all'interno del tappo di chiusura (il sigillante non è incluso nella confezione).	<i>Prepare the seal inside the end cap (Seal is not included).</i>
Chiudere il tappo terminale	<i>Close the end cap</i>

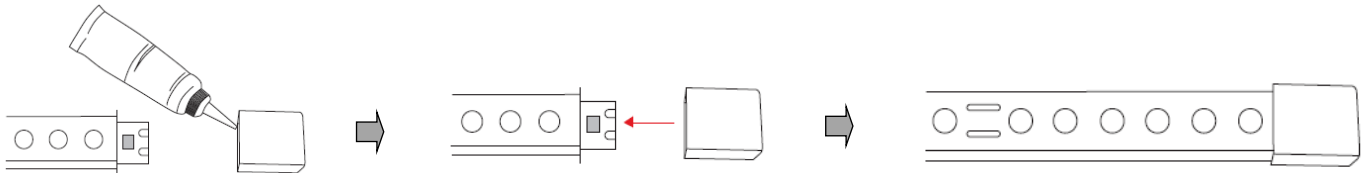

PROFILI IN ALLUMINIO IDONEI PER UN'ADEGUATA DISSIPAZIONE / ALUMINIUM PROFILES SUGGESTED FOR A SUITABLE HEAT DISSIPATION.

	50041	50092	50051	50102	
BARRA/STRIP/3E	✓	✓	✓	X	BARRA/STRIP/3E
BARRA/STRIP/3H	✓	✓	✓	X	BARRA/STRIP/3H
BARRA/STRIP/4	✓	✓	X	X	BARRA/STRIP/4
BARRA/STRIP/5	✓	✓	X	X	BARRA/STRIP/5
BARRA/STRIP/6	✓	✓	✓	✓	BARRA/STRIP/6
BARRA/STRIP/8	✓	✓	X	X	BARRA/STRIP/8
BARRA/STRIP/9	✓	✓	✓	✓	BARRA/STRIP/9
BARRA/STRIP/10	✓	✓	✓	✓	BARRA/STRIP/10
BARRA/STRIP/11	✓	✓	✓	✓	BARRA/STRIP/11
BARRA/STRIP/12	✓	✓	✓	✓	BARRA/STRIP/12
BARRA/STRIP/16	✓	✓	✓	✓	BARRA/STRIP/16
BARRA/STRIP/17	✓	✓	✓	✓	BARRA/STRIP/17
BARRA/STRIP/18	✓	X	X	X	BARRA/STRIP/18
BARRA/STRIP/19	✓	✓	✓	X	BARRA/STRIP/19
BARRA/STRIP/22	✓	✓	X	X	BARRA/STRIP/22
BARRA/STRIP/23	✓	✓	X	X	BARRA/STRIP/23
BARRA/STRIP/24	✓	✓	✓	✓	BARRA/STRIP/24
BARRA/STRIP/25	✓	✓	✓	✓	BARRA/STRIP/25
	50041	50092	50051	50102	
PA/01	✓	✓	✓	✓	PA/01
PA/02	✓	✓	✓	✓	PA/02
PA/07	✓	✓	✓	✓	PA/07
PA/08	✓	✓	✓	X	PA/08
PA/09	✓	✓	✓	X	PA/09
PA/10	✓	✓	✓	✓	PA/10
PA/11	✓	✓	✓	✓	PA/11
PA/12	✓	✓	✓	✓	PA/12
PA/13	✓	✓	X	X	PA/13
PA/14	✓	✓	✓	✓	PA/14
PA/15	✓	✓	✓	✓	PA/15

DRIVER 24Vdc

Code	IP	Watt	Max m	50041	50092	50051	50102
5855	IP20	20		1.5	1.0	1.5	1.0
5788	IP67	25		2.0	1.5	2.0	1.5
5988	IP20	30		2.5	1.5	2.5	1.5

5789	IP67	40	3.0	2.0	3.0	2.0
5989	IP20	60	5.0	3.0	5.0	3.0
5782	IP67	60	5.0	3.0	5.0	3.0
5673	IP67	70	5.5	3.5	5.5	3.5
5674	IP20	70	5.5	3.5	5.5	3.5
5678	IP20	75	6.0	4.0	6.0	4.0
5783	IP67	75	6.0	4.0	6.0	4.0
5990	IP20	100	8.0	5.5	8.0	5.5
5784	IP67	100	8.0	5.5	8.0	5.5
5801	IP20	100	8.0	5.5	8.0	5.5
5802/T	IP20	100	8.0	5.5	8.0	5.5
5724	IP67	100	8.0	5.5	8.0	5.5
5677	IP20	120	10.0	6.5	10.0	6.5
5672	IP67	150	12.5	8.0	12.5	8.0
5675	IP20	150	12.5	8.0	12.5	8.0
5676	IP67	150	12.5	8.0	12.5	8.0
5796	IP20	180	15.0	10.0	15.0	10.0
5784/DALI	IP67	240	25.0	13.0	25.0	13.0
5947	IP67	250	20.0	13.0	20.0	13.0
5786	IP67	320	26.5	17.5	26.5	17.5

UNITA' DI GESTIONE DA ORDINARE SEPARATAMENTE – CONTROL UNITS TO BE ORDERED SEPARATELY

Code	Descrizione	Description
5862	Dimmer PWM PUSH/DIM 0/1-10V	Dimmer PWM PUSH/DIM/1-10V
186155/DIMMER	Dimmer 1-10V monocolor	Dimmer 1-10V mono-colour
5854	Dimmer DALI monocolor	DALI mono-color dimmer
5950/TW	Centralina di controllo Tunable White e Dimming	Tunable White and Dimming control unit
5951/C	Telecomando a 4 zone per centralina 5950/TW	Remote controller 4 zones for 5950/TW control unit
5952/T	Pannello Touch da parete a 4 zone per centralina 5950/TW	Wall touch panel 4 zones for 5950/TW control unit

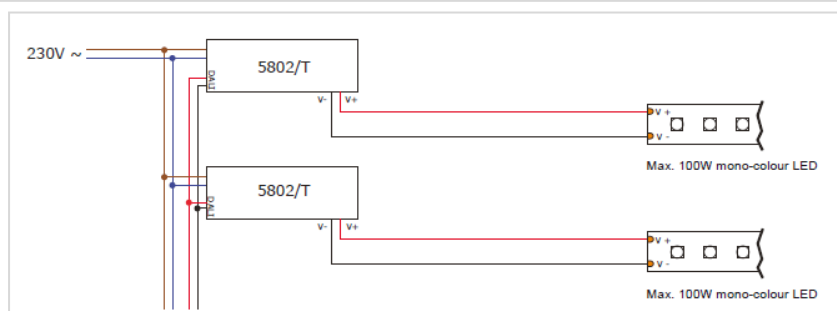
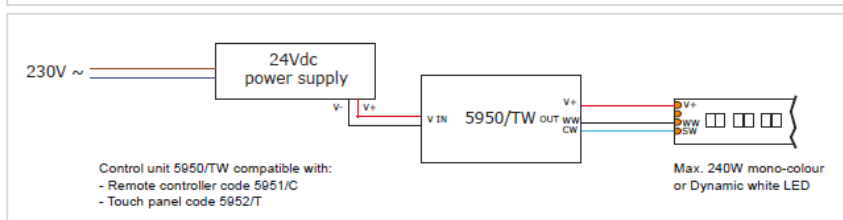
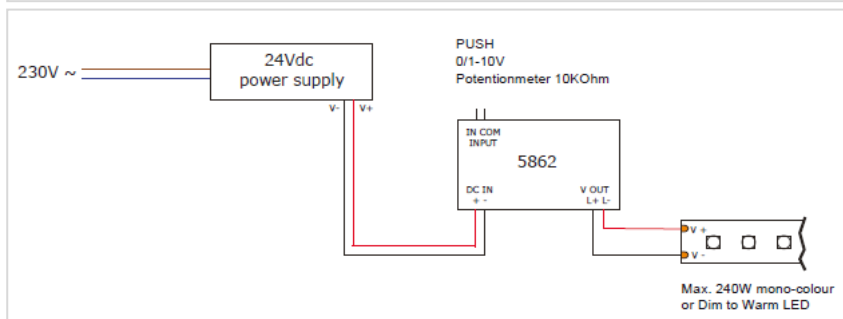
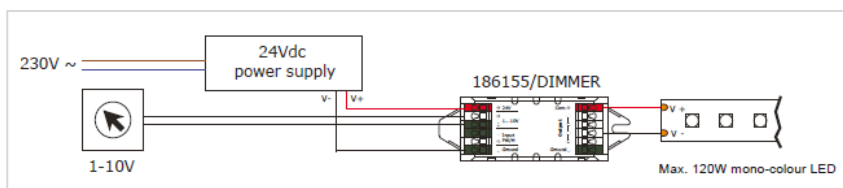

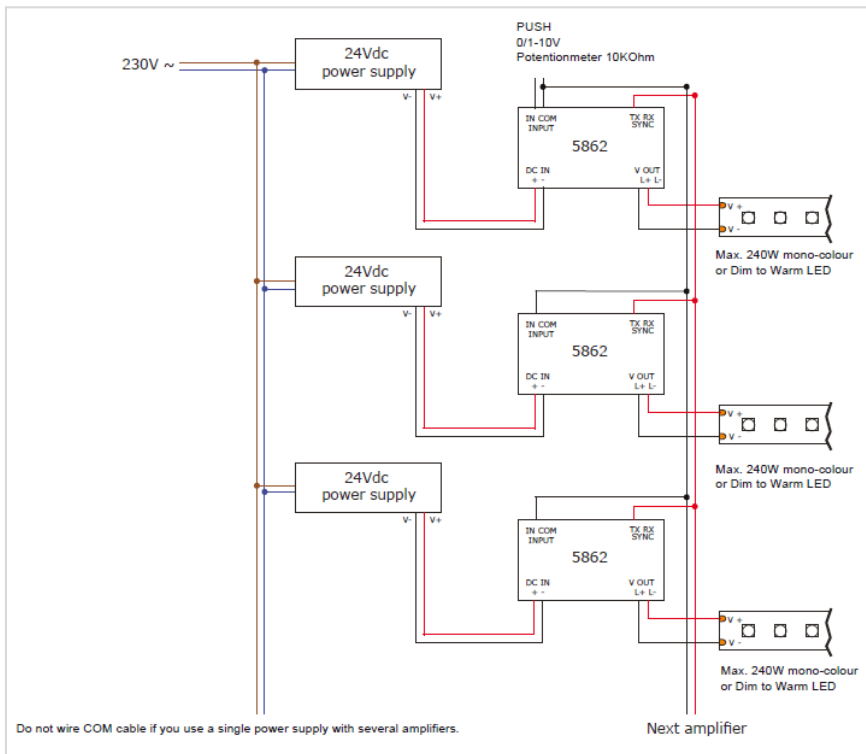

AVVERTENZE GENERALI - GENERAL WARNINGS

I TEMPI E I METODI NECESSARI PER LA MANUTENZIONE DIPENDONO DAL LUOGO E SITUAZIONE DI MONTAGGIO E DALLE CONDIZIONI AMBIENTALI.

VERIFICARE L'INTEGRITA' DEI CAVI, DEI PRESSACAVI E DELLE CONNESSIONI. IN CASO FOSSERO DANNEGGIATI SONO DA SOSTITUIRE CON RICAMBI CONFORMI ALL' ORIGINALE.

IL PRODOTTO E' IN CLASSE III. NECESSITA IL COLLEGAMENTO ALL'ALIMENTATORE 24Vdc

PRODOTTI CHIMICI O ACIDI, UTILIZZATI IN FASE DI PULIZIA, POSSONO DANNEGGIARE LA SUPERFICIE E PROVOCARE LA CORROSIONE ANTICIPATA DEGLI APPARECCHI.

USO DEGLI ALIMENTATORI

Ogni codice prodotto ha indicato, sia nel catalogo generale sia nella scheda tecnica relativa, quali sono gli alimentatori prescritti dal fabbricante per il corretto funzionamento. L'utilizzo improprio di alimentatori non corrispondenti a quanto prescritto può essere causa di malfunzionamento dell'apparecchio. Ciò esula dalla copertura di garanzia del prodotto, violando le condizioni di garanzia. La Nobile Italia S.p.A. sarà sollevata da tutti i danni causati dall'imperizia dell'installatore.

MANOMISSIONE E MALFUNZIONAMENTO DEGLI APPARECCHI

Nel caso di manomissione degli apparecchi viene a decadere automaticamente la garanzia di prodotto. Nel caso di malfunzionamento degli apparecchi segnalare la non conformità al nostro Ufficio Assistenza Tecnica Clienti, il quale provvederà alla verifica tecnica di com'è stata eseguita l'installazione, verificato che il tutto è stato eseguito a regola d'arte, sarà emessa autorizzazione al reso, il prodotto mal funzionante sarà immediatamente sostituito senza addebito di costi. **IL PRODOTTO NON DEVE ESSERE MANOMESSO.**

TIMES AND METHODS NECESSARY FOR MAINTENANCE DEPENDS ON PLACE, ENVIRONMENTAL AND MOUNTING CONDITIONS.

CHECK CABLES, CABLE GLAND AND CONNECTIONS WHOLENESS. IF THEY ARE DAMAGED, THEY MUST BE REPLACED IN COMPLIANCE WITH THE ORIGINAL.

THE PRODUCT IS IN INSULATION CLASS III, NEED THE CONNECTION TO POWER SUPPLY 24Vdc

CHEMICAL PRODUCTS OR ACIDS, USED FOR CLEANING, CAN DAMAGE THE SURFACE OF THE FITTING, CAUSING THEIR CORROSION.

USE OF POWER SUPPLIES

Each product code has marked, both in the general catalogue and in related data sheet, which are the power supplies suggested by the manufacturer for the correct functioning of the fitting. The use of different power supplies than suggested ones can cause malfunctioning of the products. In this case, as this use violates guarantee conditions, the guarantee will be not valid. Nobile Italia S.p.A. will not be responsible for damages caused by incorrect installation.

DAMAGING AND MALFUNCTIONING OF FITTINGS

*In case of damaging of fittings, product guarantee decays automatically. In case of malfunctioning of the fittings, inform our Technical Customer Care Office of the non conformity. Our staff will carry out a technical check about correct installation phases, then if everything has been done correctly, the will issue an authorization for returned items and non working product will be immediately replaced without any charge. **DO NOT DAMAGE THE FITTING***



DIRETTIVA 2012/19/EU (Rifiuti di Apparecchiature Elettriche ed Elettroniche - RAEE)

Il prodotto a fine vita deve essere smaltito e riciclato in appositi centri di raccolta, non può essere smaltito come rifiuto domestico. Dettagli sui centri di raccolta disponibili c/o ufficio governativo locale e c/o il rivenditore del prodotto.

DIRECTIVE 2012/19/UE (Waste Electrical and Electronic Equipment - WEEE)

The product at the end of life must be disposed of and recycled in a designated collection point, cannot be treated as household waste. Details on the collection points available c/c local government office or the product retailer.

Questo apparecchio è stato costruito secondo gli standard europei EN 60598-1 ultima edizione. Nobile Italia S.p.A. Viale Alexandre Gustave Eiffel, 100 Commercicy Isola P 21-24 - 00148 Roma Italy - tel. +39-06-65002524 garantisce la qualità del proprio apparecchio.

This fixture has been manufactured according to European standards EN 60598-1 last edition. Nobile Italia S.p.A. Viale Alexandre Gustave Eiffel, 100 Commercicy Isola P 21-24 - 00148 Roma Italy tel. +39-06-65002524 guarantees the quality of its equipment.

E' vietata la riproduzione anche parziale delle illustrazioni contenutevi. La società si riserva il diritto di modificare senza preavviso le caratteristiche tecniche e estetiche dei prodotti illustrati nell'ottica di migliorare costantemente le prestazioni e la qualità.

No pictures contained in this manual may be reproduced, even partially. The company reserves the right to change the technical and aesthetic characteristics of the products shown in order to constantly improve quality and performance.